

- Коллекция круглых металлических карнизов Ост
- D16 мм
- D20 мм
- D25 мм
- Держатели штор, подхваты, декоративные розетки, крючки.  
Эркерные соединители штанг.  
Настенные и потолочные кронштейны, в том числе кронштейны Эконом.  
Возможность комбинирования штанг различных диаметров в одном карнизе.  
Однорядные и двухрядные открытые кронштейны обеспечивают дополнительное удобство при установке карниза.
- Наконечники коллекции Ост выполнены в самых разнообразных стилях:  
строгие геометрические формы, растительные мотивы, имитацияковки, использование страза и художественного стекла в декоре наконечников, а также возможность выбора диаметра и декора штанг (витые, рифленые или гладкие) - обеспечивает популярность коллекции Ост.
- Широкая цветовая палитра коллекции Ост: сталь, латунь, бронза, шампань, шоколад - позволяет применять карнизы практически в любых интерьерах.

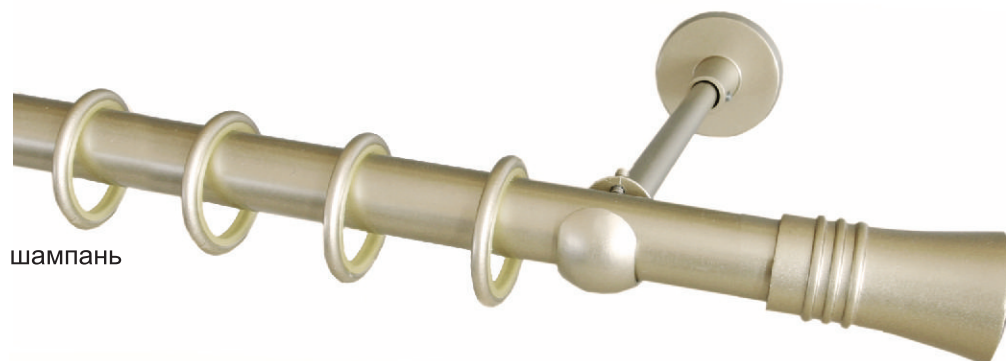





латунь

штанга Ост витая  
сталь

шампань

штанга Ост гофрированная  
шоколад

При выборе цвета рекомендуем использовать реальные образцы, так как полиграфия не позволяет абсолютно точно передать фактуру и оттенки.

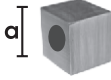
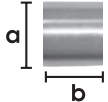
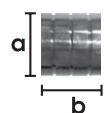
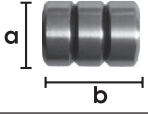
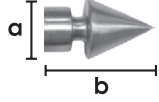
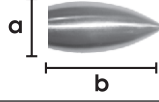
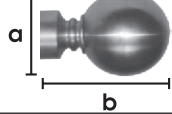
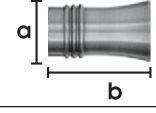
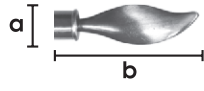
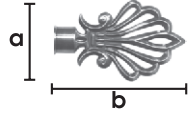
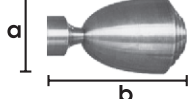
Наименование	Диаметр	а, мм	б, мм	Таблица цвета
Штанга ОСТ металл 	D16			<b>Цвета коллекции Ост:</b>  латунь сталь бронза шампань шоколад
	D20			
	D25			
Штанга гофрированная ОСТ металл 	D16			
	D20			
	D25			
Штанга витая ОСТ металл 	D16			
	D20			
	D25			
Наконечник Заглушка ОСТ металл 	D16	20	15	
	D20			
	D25			
Наконечник Куб ОСТ металл 	D16	25		
	D20			
	D25			
Наконечник Цилиндр ОСТ металл 	D16	25	25	
	D20	25	18	
	D25			
Наконечник Цилиндр-3 ОСТ металл 	D16	25	25	
	D20			
	D25			
Наконечник Цилиндр-2 ОСТ металл 	D16			
	D20	25	40	
	D25	33	45	
Наконечник Конус ОСТ металл 	D16	30	50	
	D20			
	D25			
Наконечник Пуля ОСТ металл 	D16	25	65	
	D20	28	65	
	D25	37	70	
Наконечник Шар ОСТ металл 	D16	32	53	
	D20	60	87	
	D25	60	87	
Наконечник Гиро ОСТ металл 	D16			
	D20	30	55	
	D25	40	60	
Наконечник Огонь ОСТ металл 	D16	30	113	
	D20			
	D25			
Наконечник Пальма ОСТ металл 	D16	68	107	
	D20			
	D25			
Наконечник Стэнли ОСТ металл 	D16			
	D20	60	105	
	D25	60	105	

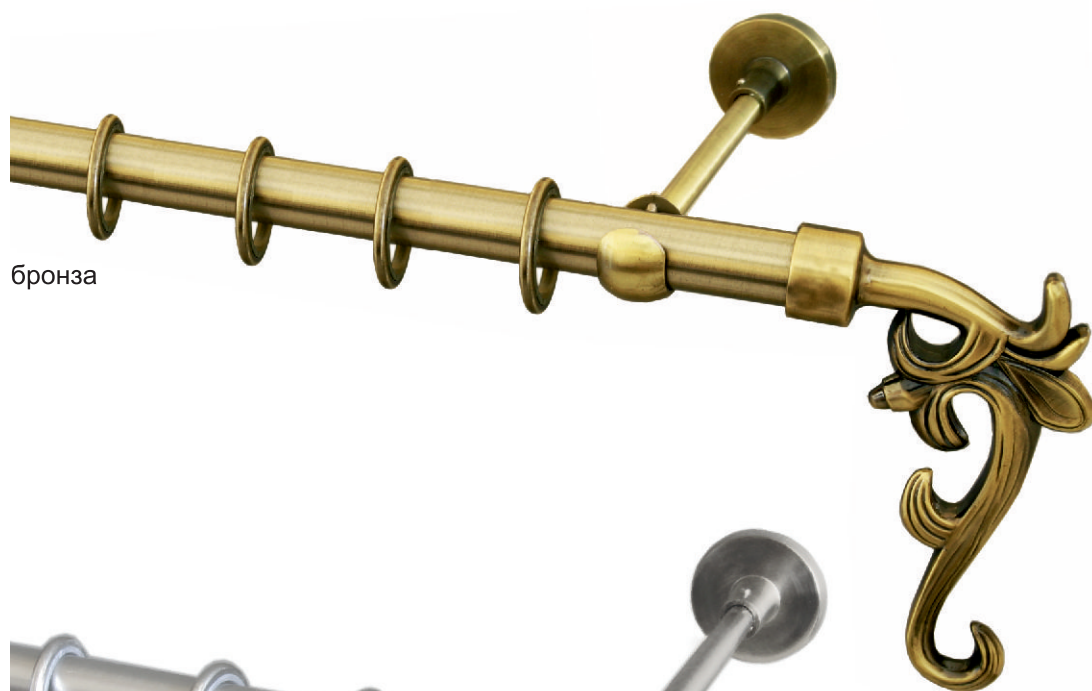

бронза

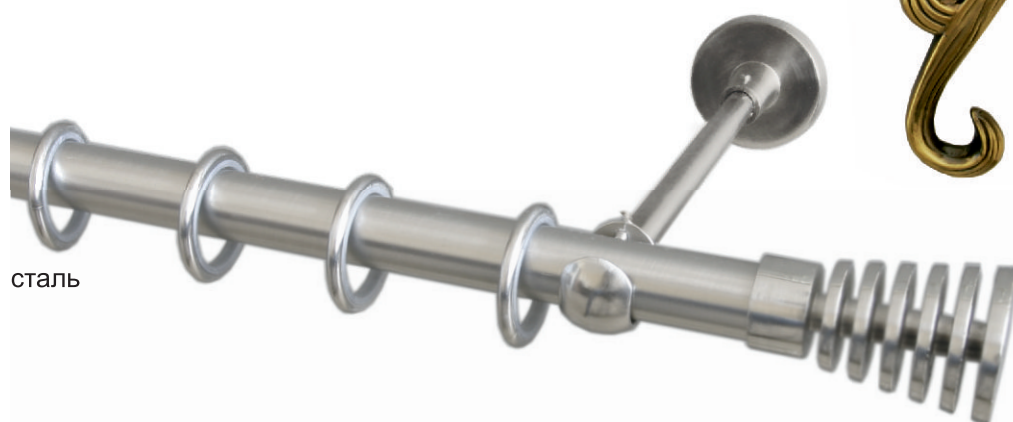

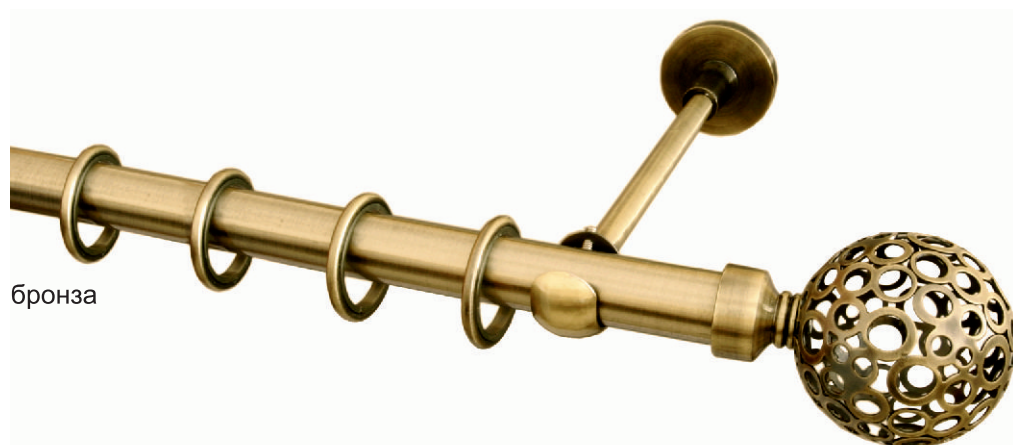

сталь

штанга Ост гофрированная  
шоколад

бронза

При выборе цвета рекомендуем использовать реальные образцы, так как полиграфия не позволяет абсолютно точно передать фактуру и оттенки.

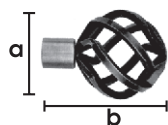
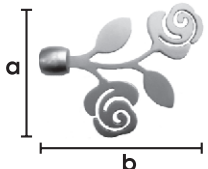
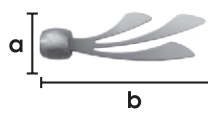
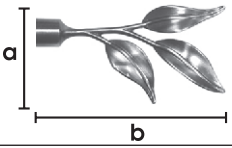
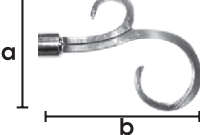

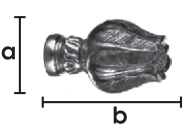
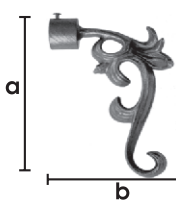
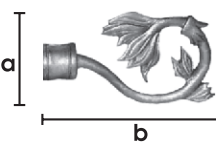
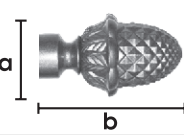
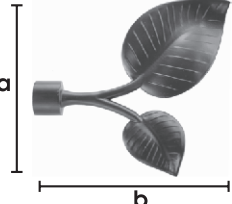
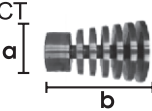



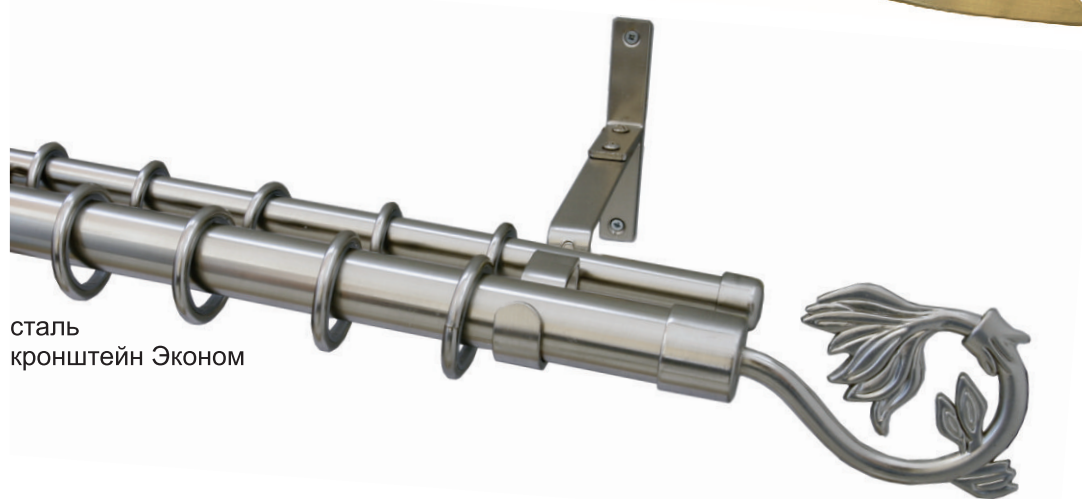

Наименование	Диаметр	а, мм	б, мм	Таблица цвета	
Наконечник Глобо ОСТ металл		D16	60	80	Таблица цвета  Цвета коллекции Ост:  латунь сталь бронза шампань шоколад
		D20	70	90	
		D25	80	100	
Наконечник Роза ОСТ металл		D16	110	130	
		D20	130	150	
		D25	130	150	
Наконечник Комета ОСТ металл		D16	40	130	
		D20	50	150	
		D25			
Наконечник Ива ОСТ металл		D16	75	140	
		D20			
		D25			
Наконечник Руно ОСТ металл		D16	97	125	
		D20			
		D25			
Наконечник Дали ОСТ металл		D16			
		D20	40	80	
		D25	50	100	
Наконечник Тюльпан ОСТ металл		D16	42	62	
		D20	53	80	
		D25	68	100	
Наконечник Лиана ОСТ металл		D16	105	70	
		D20	135	80	
		D25	150	95	
Наконечник Крокус ОСТ металл		D20	135	80	
		D25	150	95	
Наконечник Кедр ОСТ металл		D16			
		D20	50	80	
		D25	63	108	
Наконечник Вяз ОСТ металл  правый левый		D16			
		D20	130	140	
		D25	130	140	
Наконечник Конус Скан ОСТ металл		D16	40	62	
		D20	40	62	
		D25	48	75	

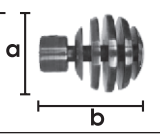
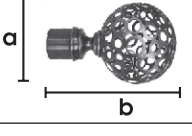

бронза

штанги Ост витые  
шоколадштанги Ост гофрированные  
латуньсталь  
кронштейн Эконом

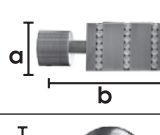
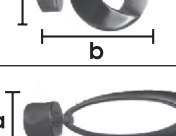
При выборе цвета рекомендуем использовать реальные образцы, так как полиграфия не позволяет абсолютно точно передать фактуру и оттенки.

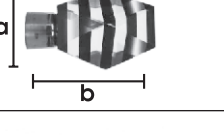
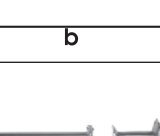
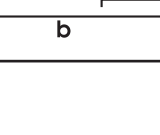
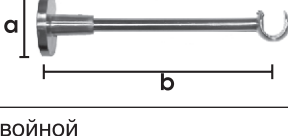
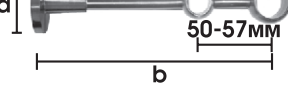
Наименование	Диаметр	a, мм	b, мм	Таблица цвета
Наконечник Шар Скан ОСТ металл 	D16	35	60	<b>Цвета коллекции Ост:</b>  латунь сталь бронза шампань шоколад
	D20	50	80	
	D25	50	80	
Наконечник Шар ажурный ОСТ металл 	D16	55	78	
	D20	55	78	
	D25	67	85	
Наконечник Шар с огранкой ОСТ металл/стекло 	D16	40	65	
	D20	43	63	
	D25	50	75	
Наконечник Шар Гелий ОСТ металл/стекло 	D16	40	60	
	D20	48	68	
	D25	60	87	
Наконечник Шар со стразами ОСТ металл 	D16	40	65	
	D20	52	78	
	D25	62	95	
Наконечник Цилиндр со стразами ОСТ металл 	D16	22	50	
	D20	27	55	
	D25	30	90	
Наконечник Домино ОСТ металл 	D16	30	80	
	D20	40	85	
	D25	40	90	
Наконечник Мебиус ОСТ металл 	D16	50	72	
	D20	60	82	
	D25	60	82	
Наконечник Орбита ОСТ металл 	D16	35	133	
	D20	37	140	
	D25	37	140	
Наконечник Флексо ОСТ металл 	D16	75	105	
	D20	75	105	
	D25	87	115	
Наконечник Карамель ОСТ металл/стекло 	D16	40	67	
	D20	50	83	
	D25	55	103	
Кронштейн ОСТ металл 	D16	48	180	
	D20	48	180	
	D25	48	180	
Кронштейн ОСТ двойной металл 	D16/D16	48	178	
	D20/D16	48	178	
	D25/D16	48	178	

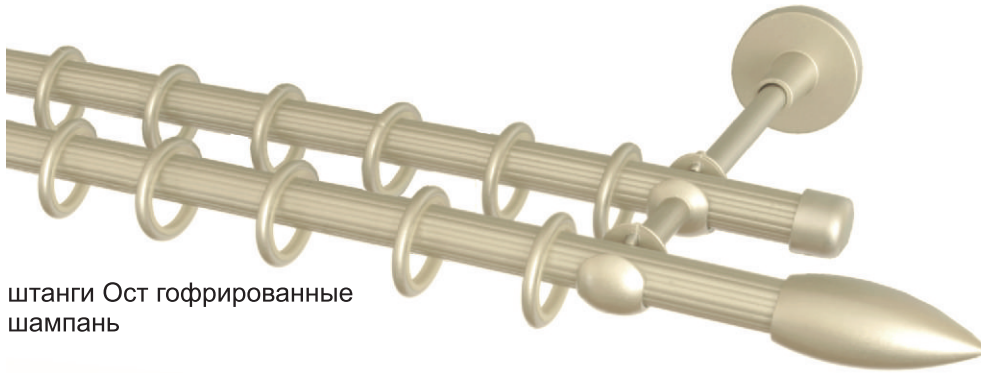

штанги Ост гофрированные  
шампань





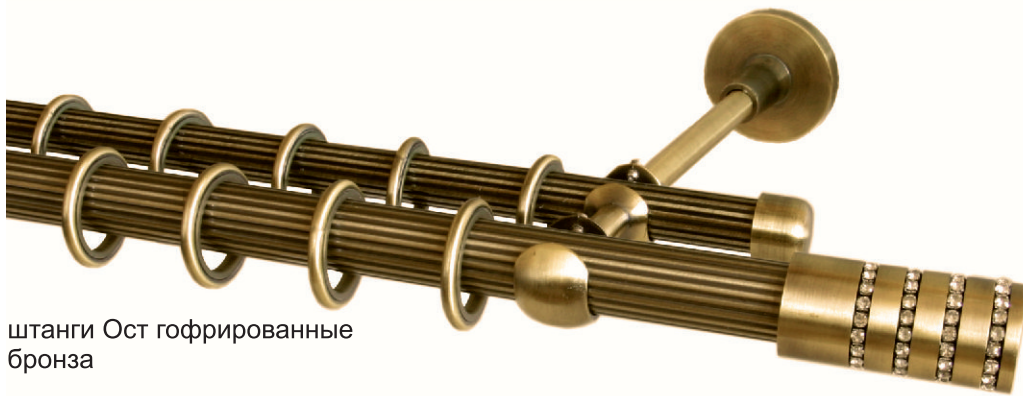

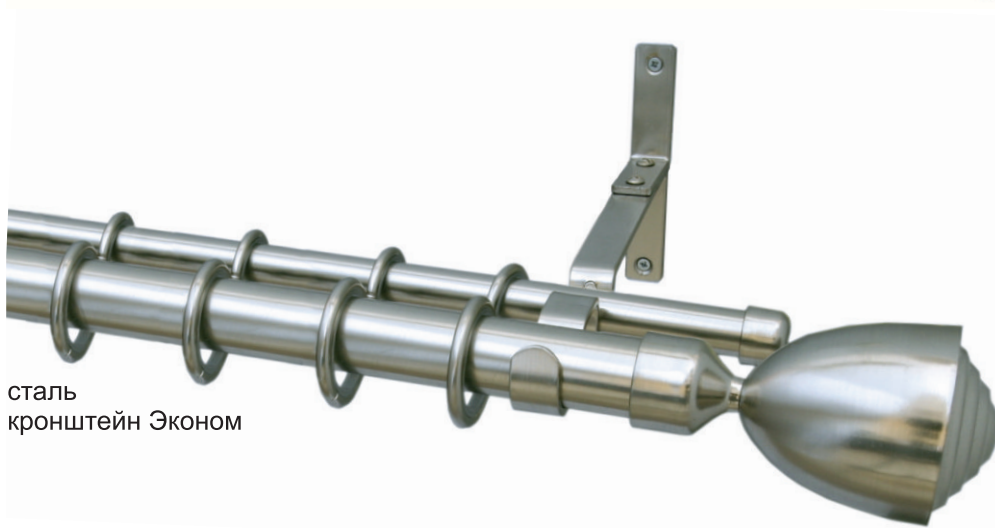

бронза

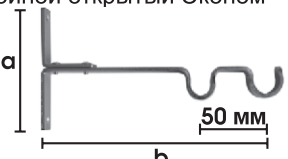
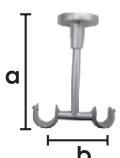

штанги Ост гофрированные  
бронза

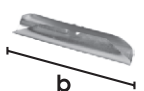

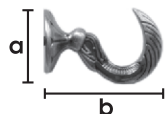
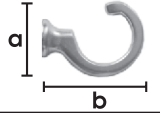
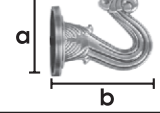
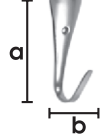
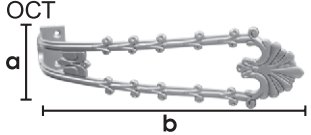
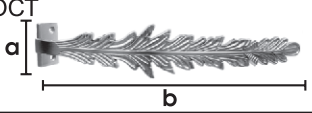
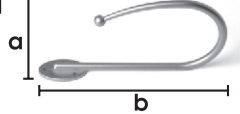
сталь  
кронштейн Эконом

Наименование	Диаметр	а, мм	б, мм	Таблица цвета
Кронштейн ОСТ двойной открытый Эконом металл 	D16/D16	100	180	Цвета коллекции Ост:  латунь сталь бронза шампань шоколад
	D20/D16	100	180	
	D25/D16	100	180	
Кронштейн ОСТ двойной потолочный металл 	D16/D16	135	65	
	D20/D16	135	67	
	D25/D16	135	70	
Эркер ОСТ металл 	D16		38	
	D20		42	
	D25		43	
Соединитель для штанги ОСТ металл 	D16		120	
	D20		120	
	D25		120	
Кольцо ОСТ со вставкой металл 	D16	35		
	D20	40		
	D25	43		
Крючок Франция ОСТ металл 		28	43	
Крючок Фистро ОСТ металл 		28	38	
Крючок Америка ОСТ металл 		35	40	
Крючок Элис ОСТ металл 		78	35	
Держатель Калада ОСТ металл 		63	220	
Держатель Хойя ОСТ металл 		47	247	
Держатель Элегант ОСТ металл 		95	195	
Крючок для кольца пластмасса 	D16	35	15	прозрачный
	D20	35	15	
	D25	35	15	



Наименование	Диаметр	a, мм	b, мм	Таблица цвета
Держатель ОСТ металл <i>Держатель ОСТ может быть дополнен наконечником</i>				<b>Цвета коллекции Ост:</b>  латунь сталь бронза шампань шоколад
Розетка гладкая ОСТ металл				
Розетка рифленая ОСТ металл				
Розетка Нимфея ОСТ металл				
Розетка Солнце ОСТ металл				
Розетка Сан ОСТ металл				
Розетка Павлин ОСТ металл				
Ножка розетки ОСТ с крючком металл				

Цвета коллекции ОСТ



латунь



сталь



бронза

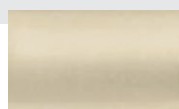

шампань

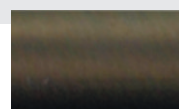

шоколад



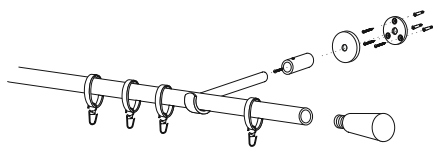

Карниз однорядный

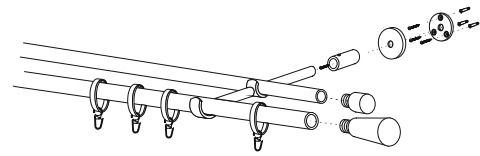

Карниз двойной

### Схема сборки и установки карниза ОСТ

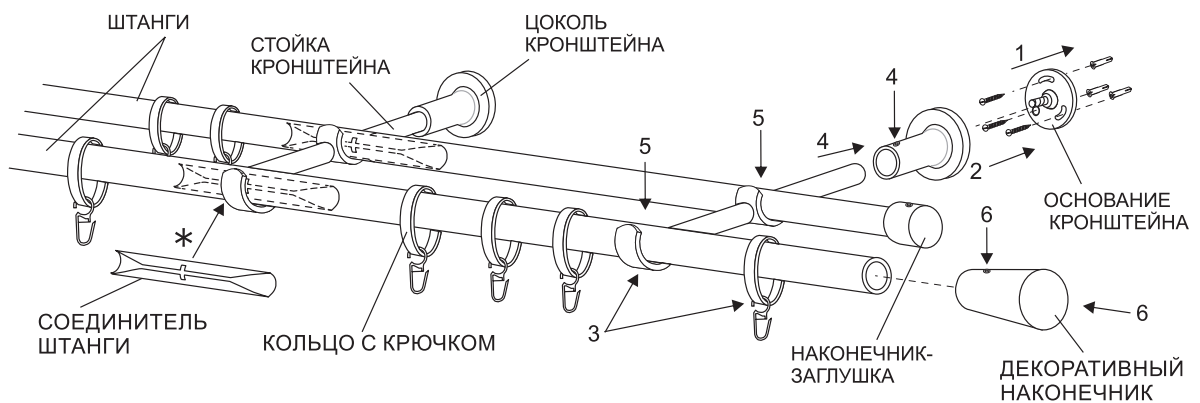

\* Для составных карнизов место соединения штанг располагается внутри кольца центрального кронштейна.

- ① Разметьте места крепления кронштейнов на стене. Закрепите основания кронштейнов с помощью дюбелей и шурупов.
- ② Закрепите цоколи кронштейнов на основаниях с помощью резьбового соединения.
- ③ Наденьте кольца и стойки кронштейнов на штанги, при этом по одному кольцу оставьте с наружных сторон кронштейнов.
- ④ Вставьте стойки кронштейнов в цоколи и зафиксируйте их стопорными винтами.
- ⑤ Зафиксируйте штанги в кронштейнах с помощью стопорных винтов.
- ⑥ Наденьте декоративные наконечники и наконечники-заглушки на штанги, зафиксируйте их стопорными винтами.

### Карниз Ост с открытым кронштейном Эконом

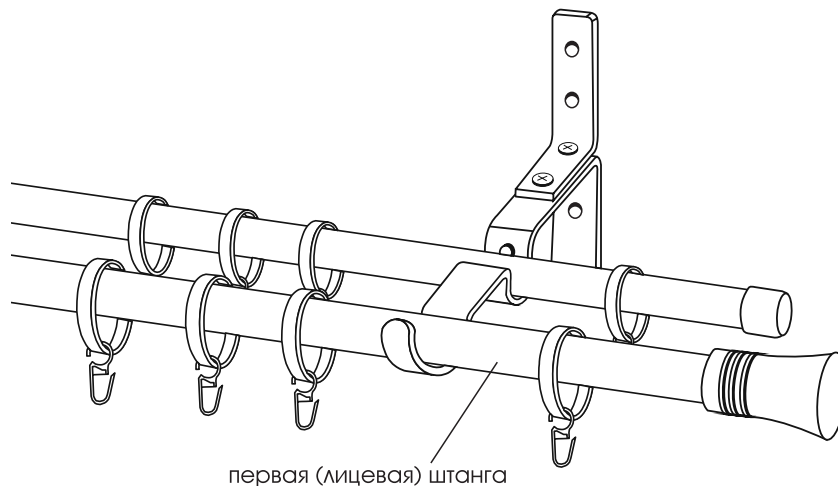

**Комплектация карнизов Ост**

СМ						Составные			
	140	160	180	200	240	280	320	360	400
Штанга, шт	1	1	1	1	1	2	2	2	2
* Наконечник, шт	2	2	2	2	2	2	2	2	2
Кронштейн с крепежом, шт	2	2	2	2	2	3	3	3	3
Кольца с крючками, шт	14	16	18	20	24	28	32	36	40
соединитель, шт						1	1	1	1

**Комплектация двойных карнизов Ост**

СМ						Составные			
	140	160	180	200	240	280	320	360	400
Штанга, шт	2	2	2	2	2	4	4	4	4
* Наконечник, шт	4	4	4	4	4	4	4	4	4
Кронштейн с крепежом, шт	2	2	2	2	2	3	3	3	3
Кольца с крючками, шт	28	32	36	40	48	56	64	72	80
соединитель, шт						2	2	2	2

\* В комплектацию карнизов Ост стандартного исполнения для торгового оборудования наконечники первой (лицевой) штанги **не входят**; покупатель сам выбирает наконечники нужной формы и цвета.